

INSTRUKCJA MONTAŻU

FITTING-UP INSTRUCTION / AUFBAUANLEITUNG
MONTÁŽNÍ NÁVOD / MONTÁŽNY NÁVOD / SZERELÉSI UTASÍTÁS

restol®

Producent:

Restol sp. z o.o.

36-055 BRATKOWICE

www.restol.com.pl

Diverse

DITV-2FR...C...

NR	WYMIARY	SZT	PACK
11	396 x 496 x 16	2	1 / 1
12	396 x 496 x 16	2	1 / 1

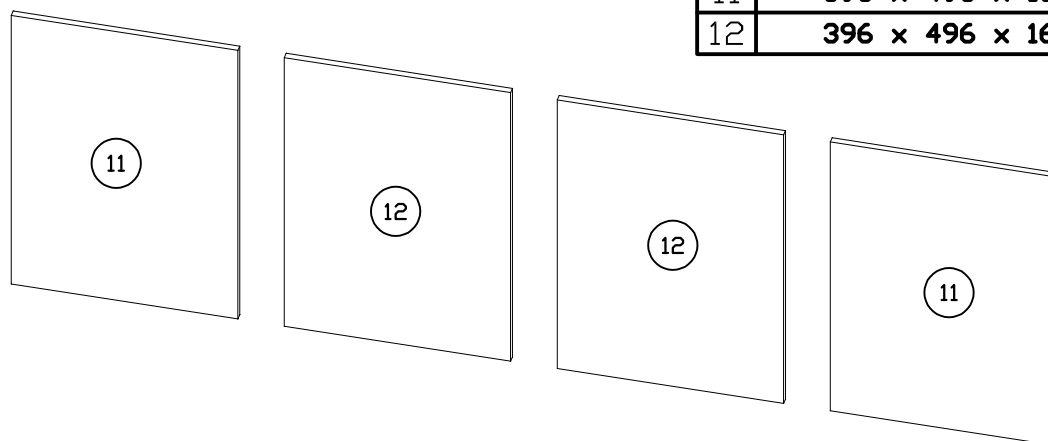

WSKAZÓWKA na temat pielęgnacji mebla.

Czyścić elementy wilgotną szmatką lub papierowym ręcznikiem.
Nie używać chemicznych środków czyszczących.

DIRECTION for the furniture cleaning.

Clean elements with the moist wiper or soft paper towel. Do not use any detergents.

Pflegehinweis.

Nur mit feuchtem Lappen, bzw. Papiertuch Ihre Möbel reinigen.
Keine chemischen Waschmittel einsetzen.

POKYNY pro ošetřování nábytku!

Díly čistit vlhkým hadříkem nebo papírovou utěrkou.

Nepoužívat chemické čisticí prostředky.

POKYNY k údržbě nábytku.

Prvky nábytku čistit vlhkou handričkou alebo papierovou utierkou.

Nepoužívať chemické čistiace prostriedky.

UTMATATÓ a bútor ápolására.

Az elemeket nedves ronggyal vagy papírtörülközővel tisztítani.

Vegyi tisztítószeret nem használni.

Gwarancja dostępna pod linkiem:

Guarantee available at:

Die Garantie ist unter dem Link:

Záruka je k dispozíci na následujícím odkazu:

Záruka k dispozícii pod odkazom:

Link a jótálláshoz :

[www.sklep.restol.com.pl/
upload/gwarancja.pdf](http://www.sklep.restol.com.pl/upload/gwarancja.pdf)

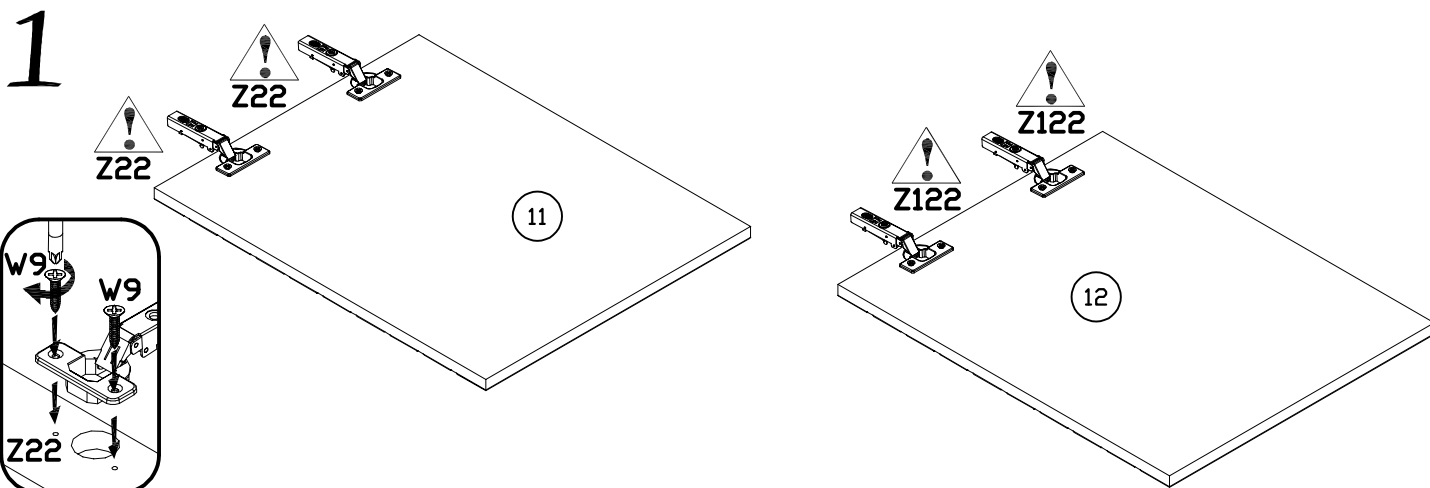

DITV-2FR1C...

11 = 12

DITV-2FR1C..11

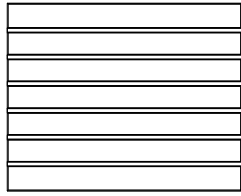

DITV-2FR1C..12

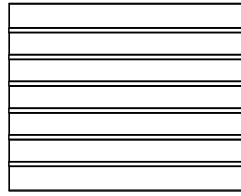

DITV-2FR1C..12

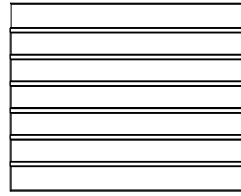

DITV-2FR1C..11

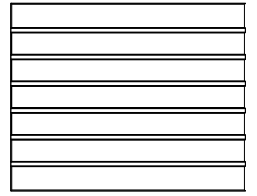

DITV-2FR2C...

11 = 12

DITV-2FR2C..11

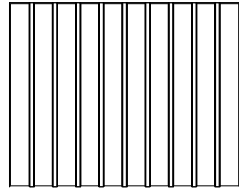

DITV-2FR2C..12

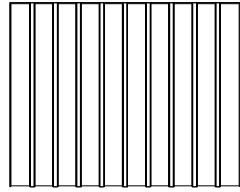

DITV-2FR2C..12

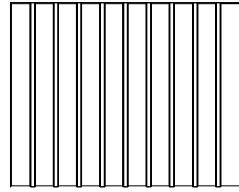

DITV-2FR2C..11

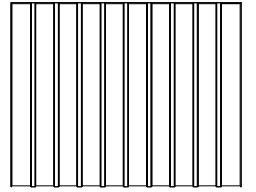

DITV-2FR3C...

DITV-2FR3C..11



DITV-2FR3C..12

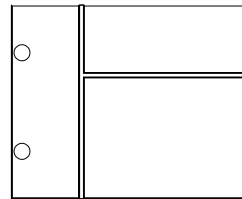

DITV-2FR3C..12



DITV-2FR3C..11

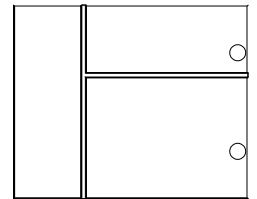

DITV-2FR4C...

DITV-2FR4C..11

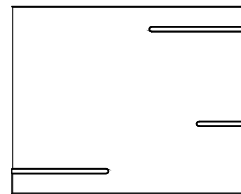

DITV-2FR4C..12

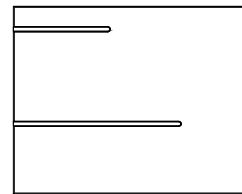

DITV-2FR4C..12

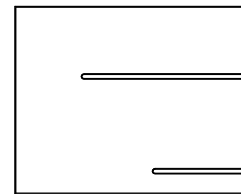

DITV-2FR4C..11

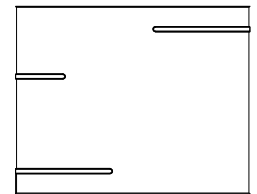

DITV-2FR5C...

11 = 12

DITV-2FR5C..11

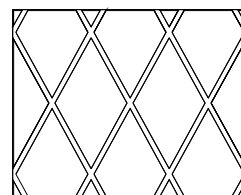

DITV-2FR5C..12

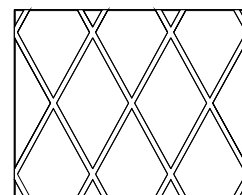

DITV-2FR5C..12

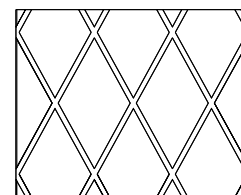

DITV-2FR5C..11

