

INSTRUKCJA MONTAŻU

FITTING-UP INSTRUCTION / AUFBAUANLEITUNG

MONTÁŽNÍ NÁVOD / MONTÁŽNY NÁVOD / SZERELÉSI UTASÍTÁS

restol®

Producent:

Restol sp. z o.o.

36-055 BRATKOWICE

www.restol.com.pl

Theo
THW-1L

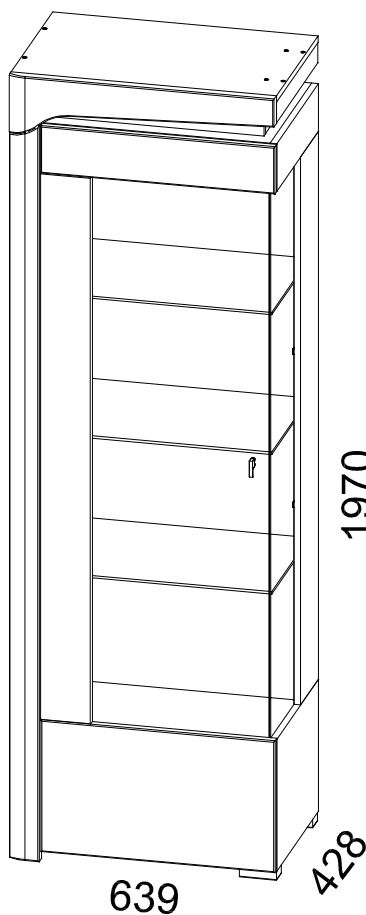

639 x 1970 x 428 /mm/

WSKAZÓWKA na temat pielęgnacji mebla.

Czyścić elementy wilgotną szmatką lub papierowym ręcznikiem.
Nie używać chemicznych środków czyszczących.

DIRECTION for the furniture cleaning.

Clean elements with the moist wiper or soft paper towel. Do not use any detergents.

Pflegehinweiss.

Nur mit feuchtem Lappen, bzw Papiertuch Ihre Möbel reinigen.
Keine chemischen Waschmittel einsetzen.

POKYN pro ošetřování nábytku!

Díly čistit vlhkým hadříkem nebo papírovou utěrkou.
Nepoužívat chemické čističí prostředky.

POKYNY k údržbě nábytku.

Prvky nábytku čistit vlhkou handričkou alebo papierovou utierkou
Nepoužívať chemické čistiace prostriedky.

UTMATATÓ a bútor ápolására.

Az elemeket nedves ronggyal vagy papírtörülközővel tisztítani.
Vegyi tisztítószert nem használni.

Gwarancja dostępna pod linkiem:

Guarantee available at:

Die Garantie ist unter dem Link:

Záruka je k dispozici na následujícím odkazu:

Záruka k dispozícii pod odkazom:

Link a jótálláshoz :

[www.sklep.restol.com.pl/
upload/gwarancja.pdf](http://www.sklep.restol.com.pl/upload/gwarancja.pdf)

NR	WYMIARY	SZT	PACZKA
1	639 × 400 × 16	1	1 / 3
2	607 × 400 × 16	1	1 / 3
5	1373 × 170 × 16	1	3 / 3
7	607 × 400 × 16	1	1 / 3
8	343 × 104 × 16	1	1 / 3
9	582 × 104 × 16	1	1 / 3
10	607 × 384 × 3	1	1 / 3
11	1790 × 607 × 3	1	2 / 3
12	238 × 1403 × 4	1	3 / 3
13	444 × 1399 × 4	1	2 / 3
14	602 × 360 × 6	3	1 / 3
17	52 × 400 × 16	1	1 / 3
18	639 × 147,1 × 25	1	1 / 3
19	1845,5 × 74 × 25	1	3 / 3
20	120 × 564 × 18	1	2 / 3
21	120 × 1368 × 18	1	2 / 3
22	331 × 564 × 18	1	3 / 3
53	1947 × 400 × 16	1	3 / 3
54	330 × 400 × 16	1	1 / 3
56	120 × 400 × 16	1	1 / 3

INSTRUKCJA MONTAŻU

FITTING-UP INSTRUCTION / AUFBAUANLEITUNG
MONTÁŽNÍ NÁVOD / MONTÁŽNY NÁVOD / SZERELÉSI UTASÍTÁS

Do montażu potrzebne są:
You need for fitting-up:
Zur Montage werden Sie brauchen:
K montáži jsou potřebné:
Na montáž potrebujete:
A szereléshez szükséges:

H2 x14	NEO-9 OPCJA 1300 mm	NEO-9 OPCJA b	W3 x2 3x12	C1 x1	restol ®	
R11 x4 Ø15x12,8mm	B40 x1	V4 x18 Ø3x16 mm	R17 x6 Ø20x12,5 mm	R14 x4	R13 x6	Z75 x1
R24 x12	K2 x14 Ø8x35 mm	K4 x8 Ø8x70 mm	P2 x12 Ø5x16 mm	W9 x34 Ø4x16 mm	E9 x2	Z114 x3
R1 x16 Ø15x12,5 mm	W1 x14 Ø7x50 mm	Z67 x12	N10 x2	U49 x1	W22 x1 Ø3x10 mm	Z115 x3
L1 x1	K14 x7	P6 x6	N35 x2	W26 x4 Ø4x40 mm	W16 x2 Ø4x10 mm	Z57 x4

PODCZAS MONTAŻU POSTĘPOWAĆ ZGODNIE Z INSTRUKCJĄ

WHILE ASSEMBLING FOLLOW THE INSTRUCTION / MONTAGE LAUT DER AUFBAUANLEITUNG DURCHFÜHREN

PŘI MONTÁŽI POSTUPOVAT PODLE NÁVODU / PRI MONTÁŽI POSTUPUJTE PODĽA NÁVODU / SZERELÉSKOR UTASÍTÁS SZERINT ELJÁRNI

1 Tipo **THW-1L**

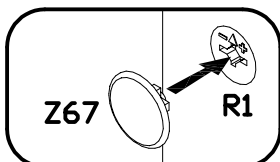
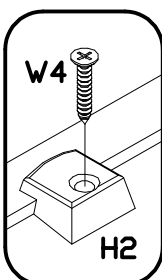
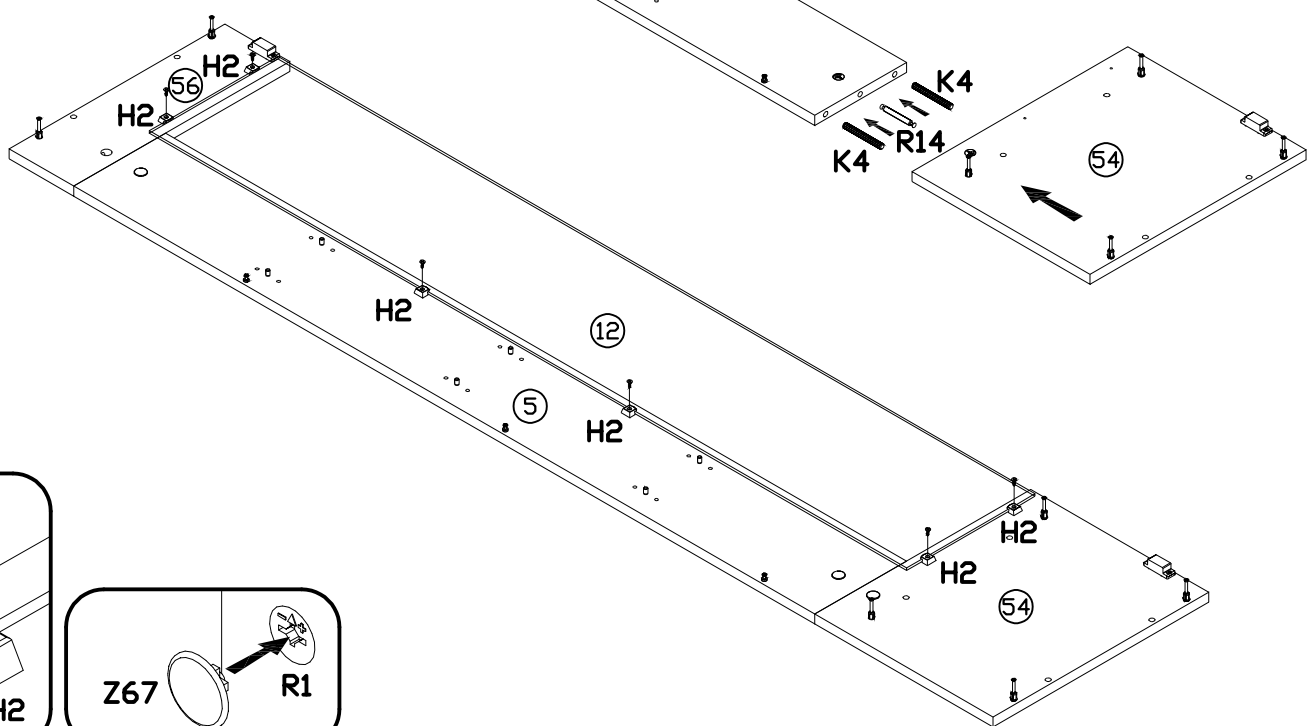
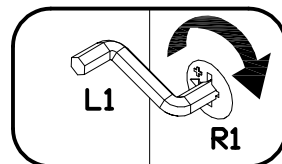
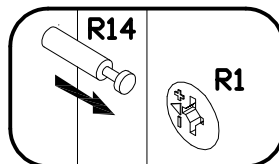
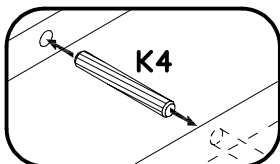
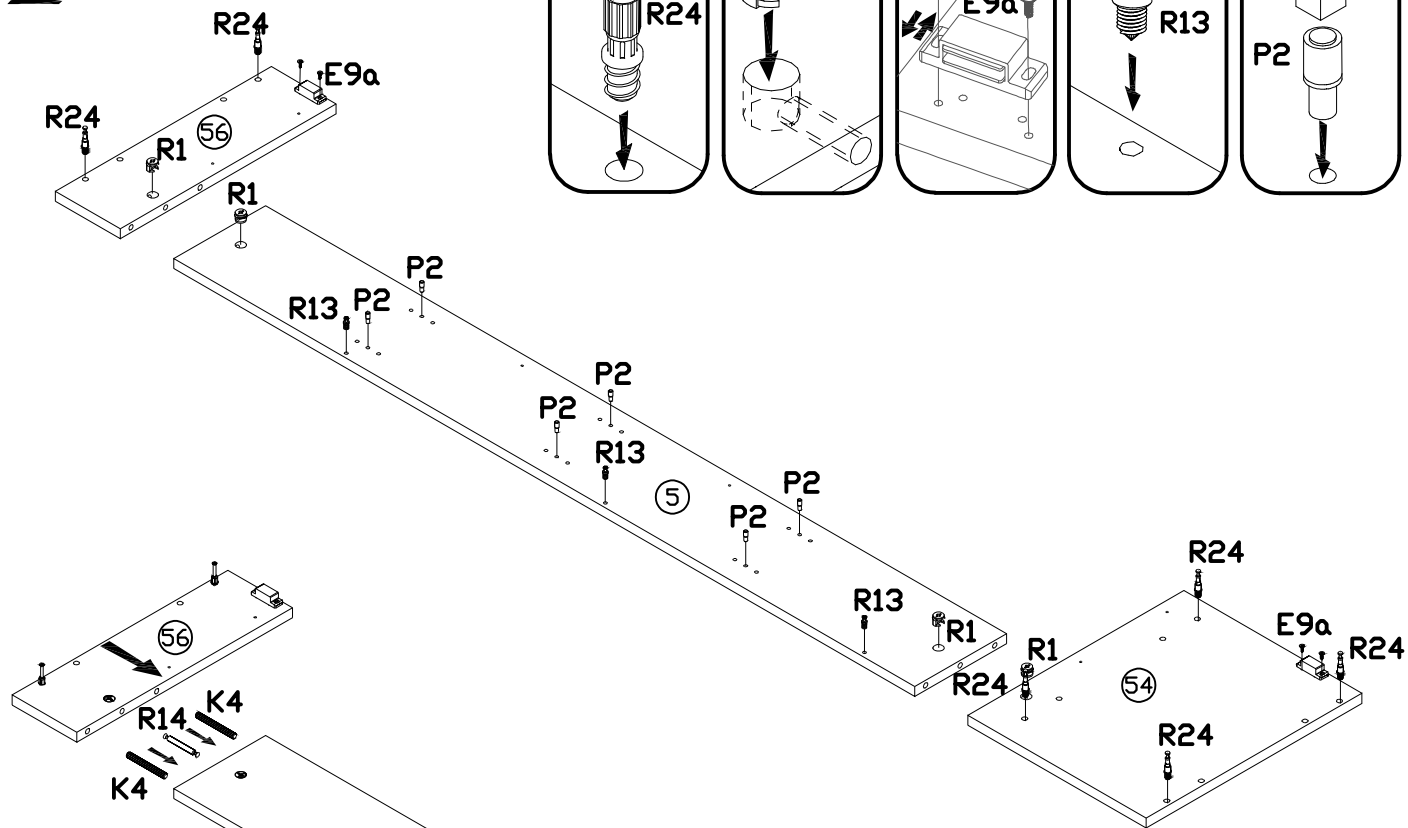
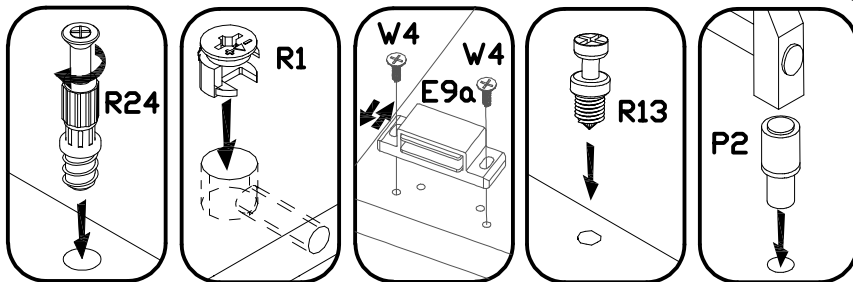

PODCZAS MONTAŻU POSTĘPOWAĆ ZGODNIE Z INSTRUKCJĄ

WHILE ASSEMBLING FOLLOW THE INSTRUCTION / MONTAGE LAUT DER AUFBAUANLEITUNG DURCHFÜHREN

PŘI MONTÁŽI POSTUPOVAT PODLE NÁVODU / PRI MONTÁŽI POSTUPUJTE PODĽA NÁVODU / SZERELÉSKOR UTASÍTÁS SZERINT ELJÁRNI

2TH THW-1L

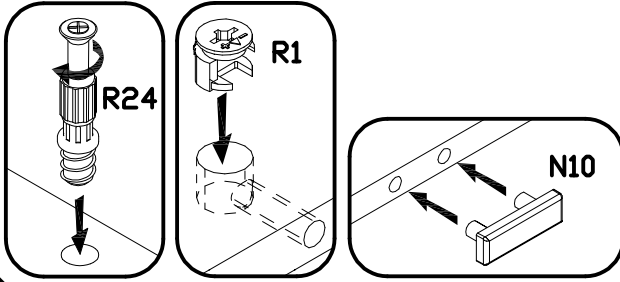
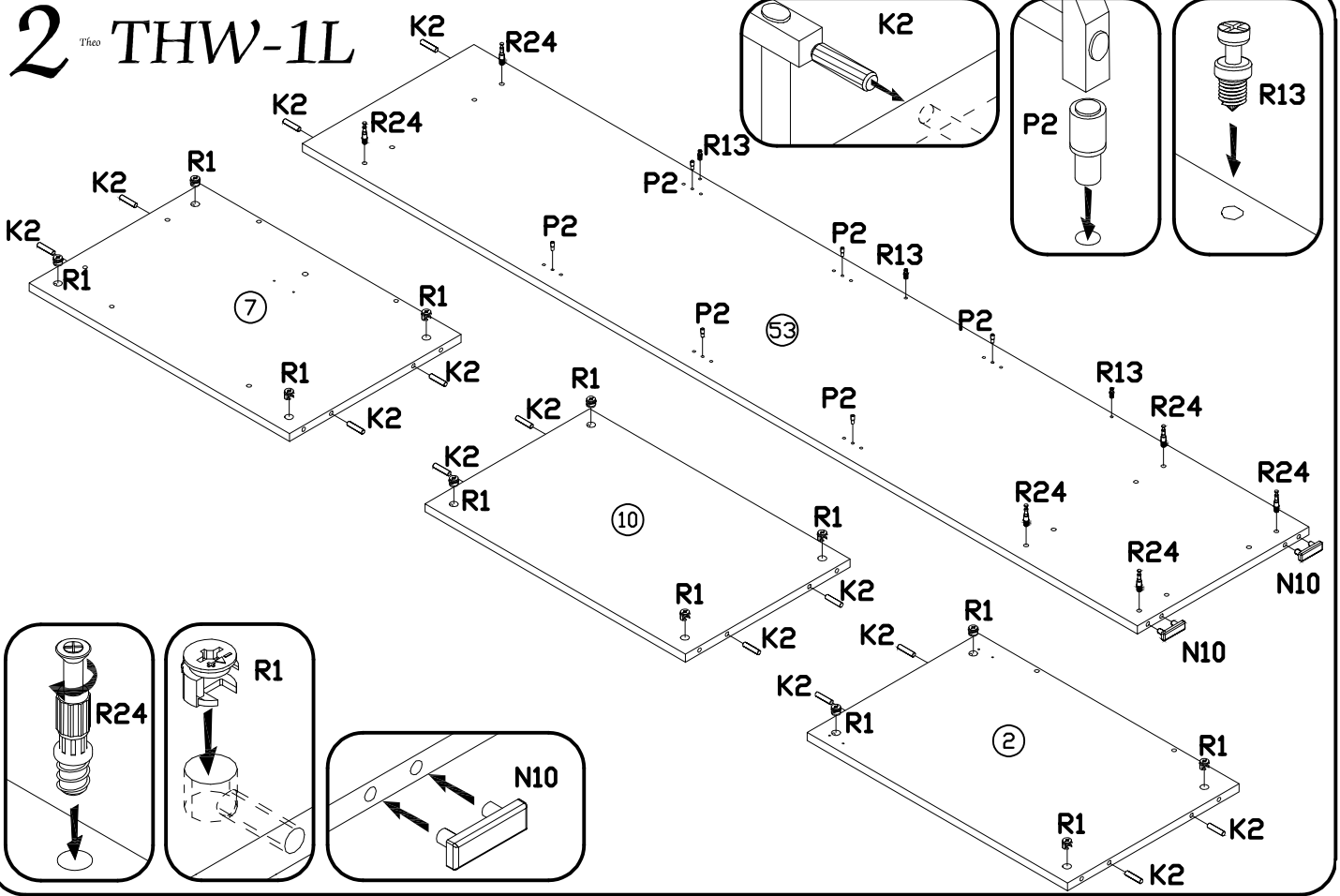

3TH THW-1L

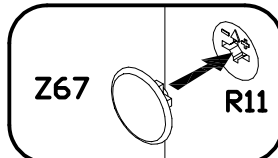
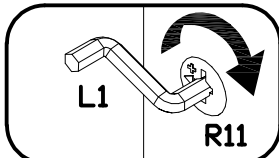
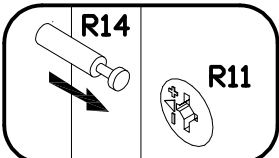
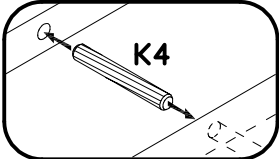
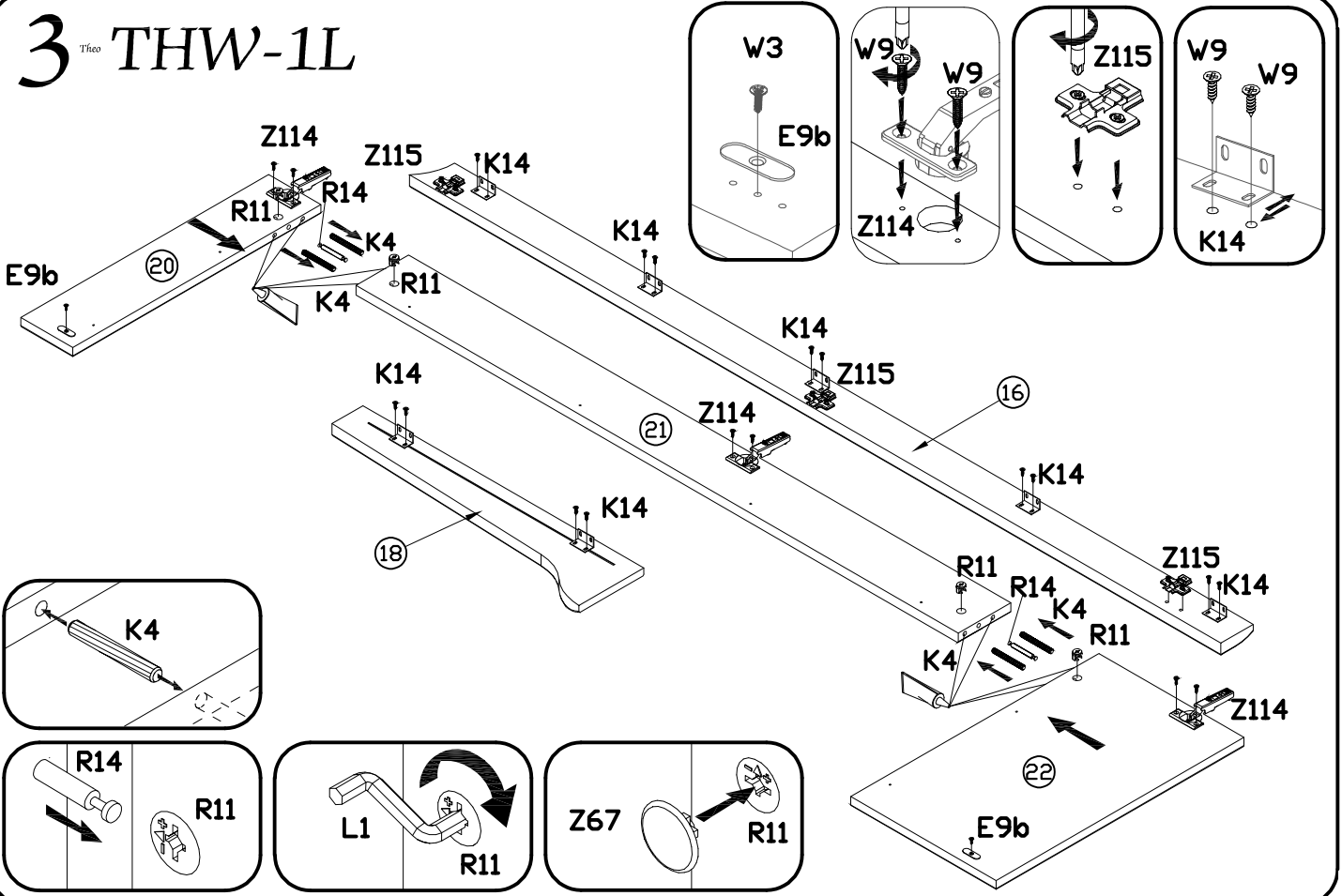

PODCZAS MONTAŻU POSTĘPOWAĆ ZGODNIE Z INSTRUKCJĄ

WHILE ASSEMBLING FOLLOW THE INSTRUCTION / MONTAGE LAUT DER AUFBAUANLEITUNG DURCHFÜHREN

PŘI MONTÁŽI POSTUPOVAT PODLE NÁVODU / PRI MONTÁŽI POSTUPOJTE PODĽA NÁVODU / SZERELÉSKOR UTASÍTÁS SZERINT ELJÁRNI

4 Tifco **THW-1L**

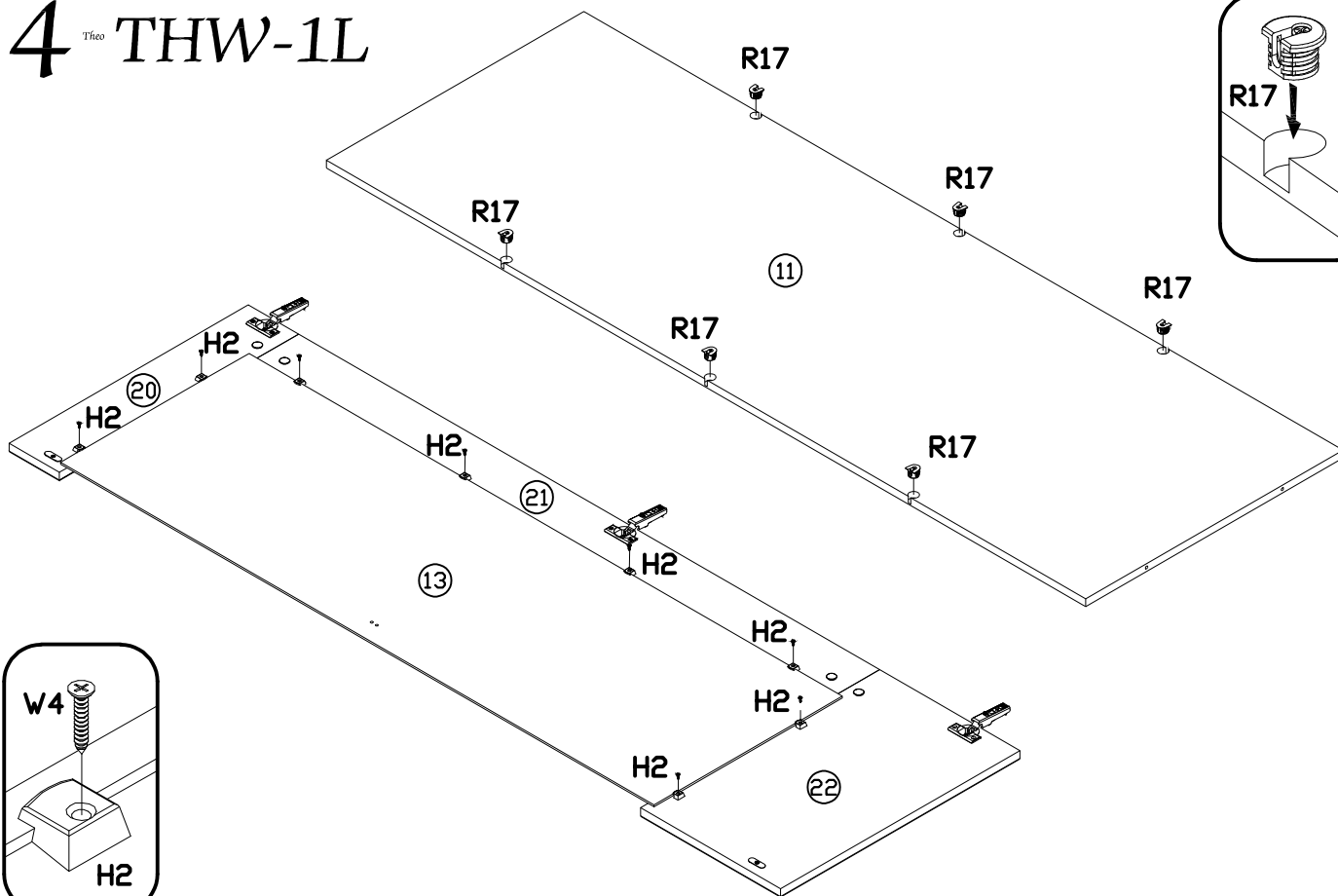

5 Tifco **THW-1L**

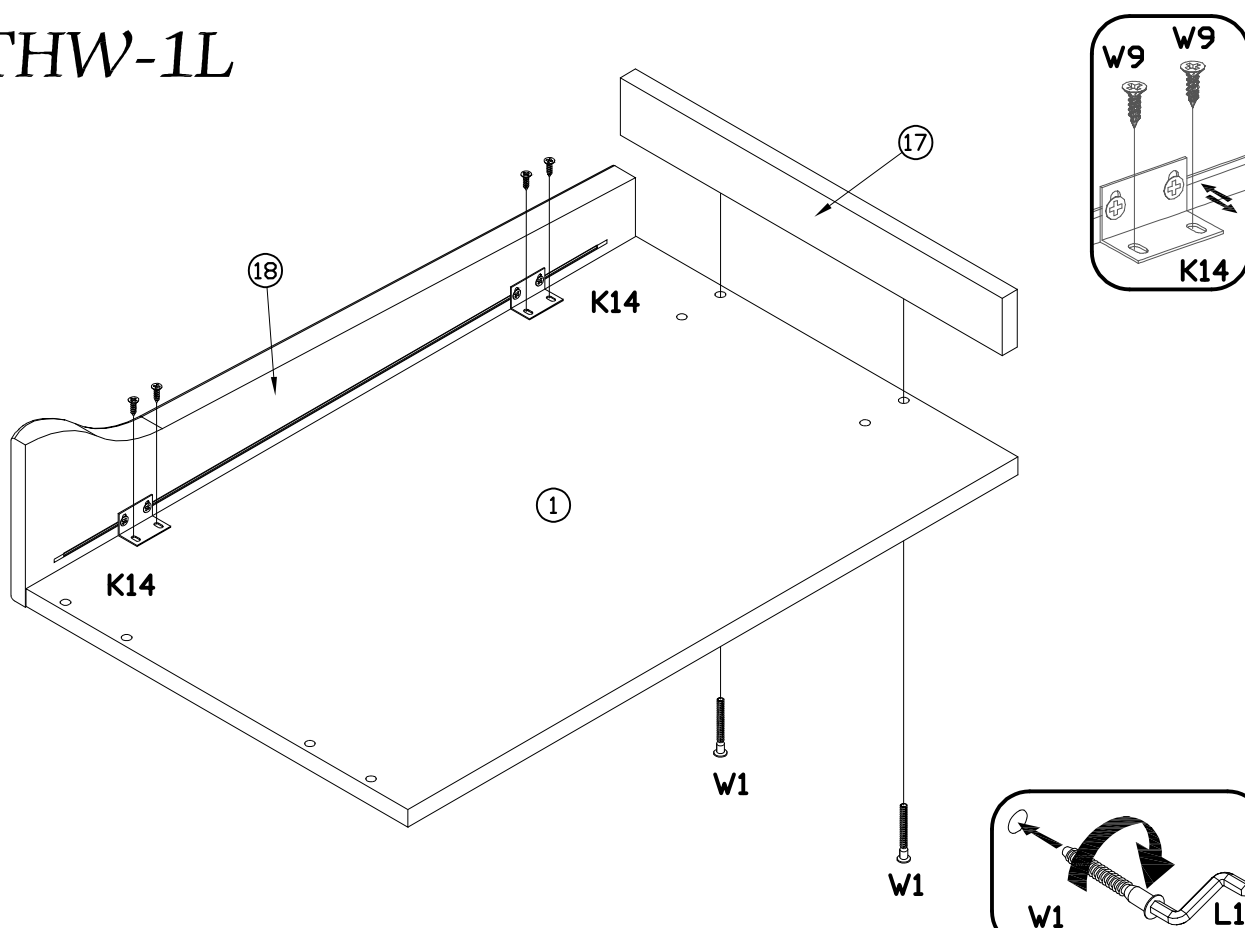

PODCZAS MONTAŻU POSTĘPOWAĆ ZGODNIE Z INSTRUKCJĄ

WHILE ASSEMBLING FOLLOW THE INSTRUCTION / MONTAGE LAUT DER AUFBAUANLEITUNG DURCHFÜHREN

PŘI MONTÁŽI POSTUPOVAT PODLE NÁVODU / PRI MONTÁŽI POSTUPUJTE PODĽA NÁVODU / SZERELÉSKOR UTASÍTÁS SZERINT ELJÁRNI

6 THW-1L - Opcja NEO-9

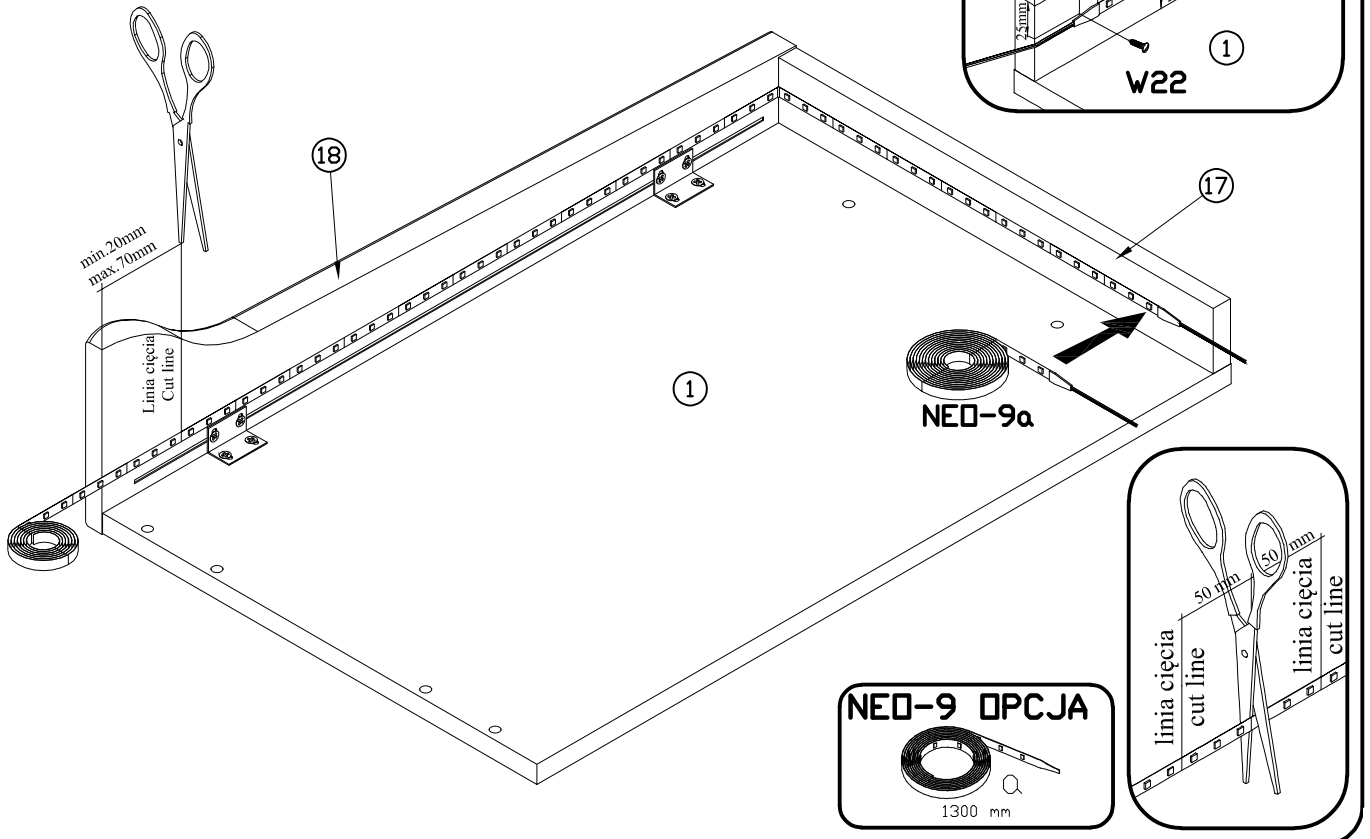

7 THW-1L - Opcja NEO-9

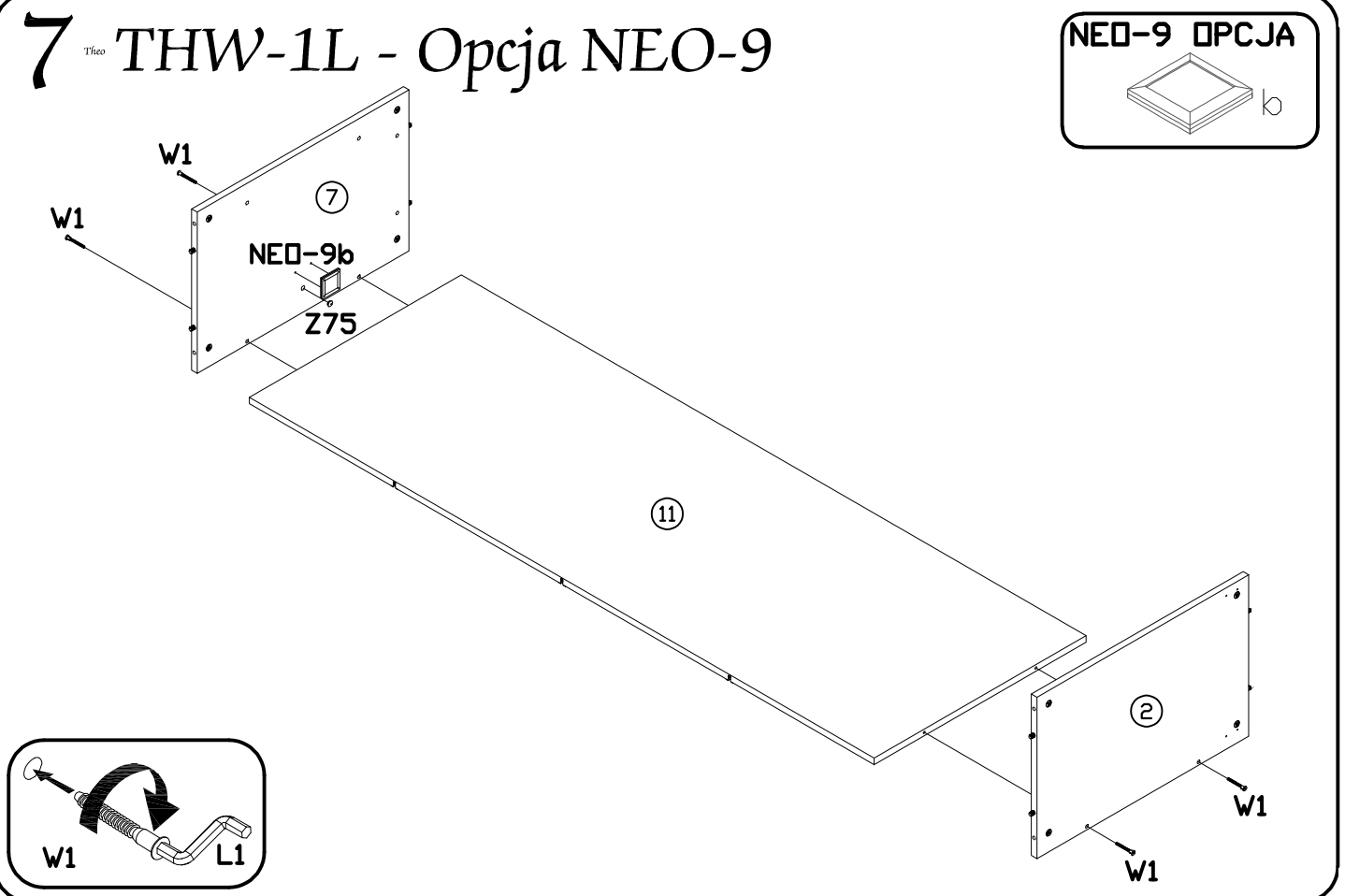

PODCZAS MONTAŻU POSTĘPOWAĆ ZGODNIE Z INSTRUKCJĄ

WHILE ASSEMBLING FOLLOW THE INSTRUCTION / MONTAGE LAUT DER AUFBAUANLEITUNG DURCHFÜHREN

PŘI MONTÁŽI POSTUPOVAT PODLE NÁVODU / PRI MONTÁŽI POSTUPUJTE PODĽA NÁVODU / SZERELÉSKOR UTASÍTÁS SZERINT ELJÁRNI

8 Tfco **THW-1L**

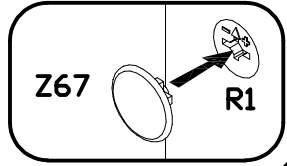
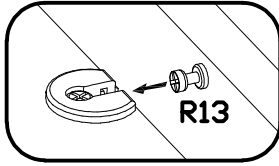
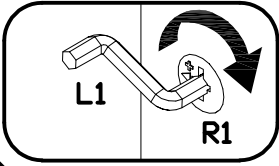
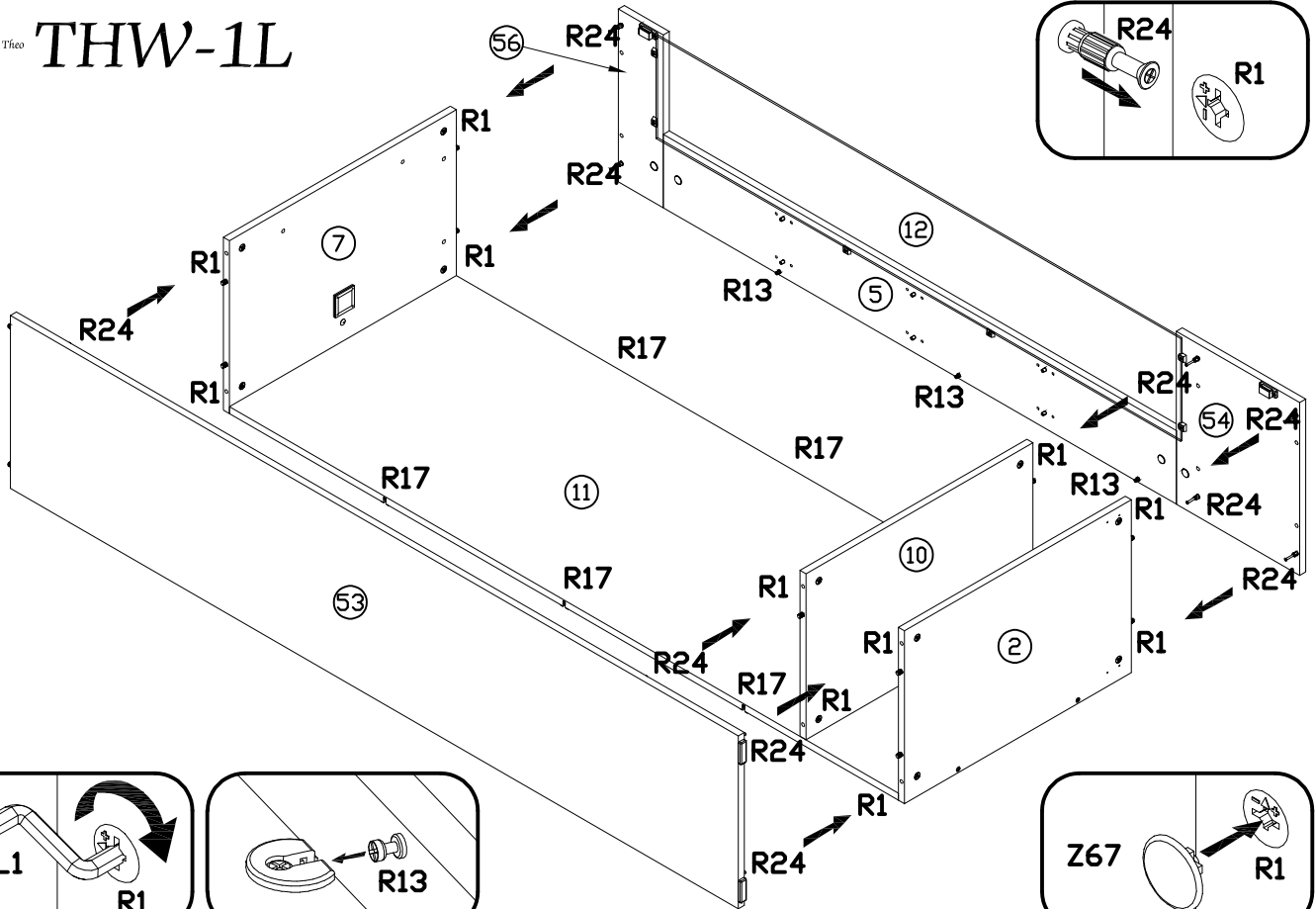

9 Tfco **THW-1L**

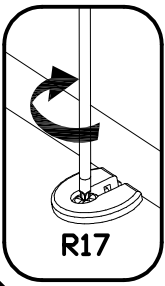
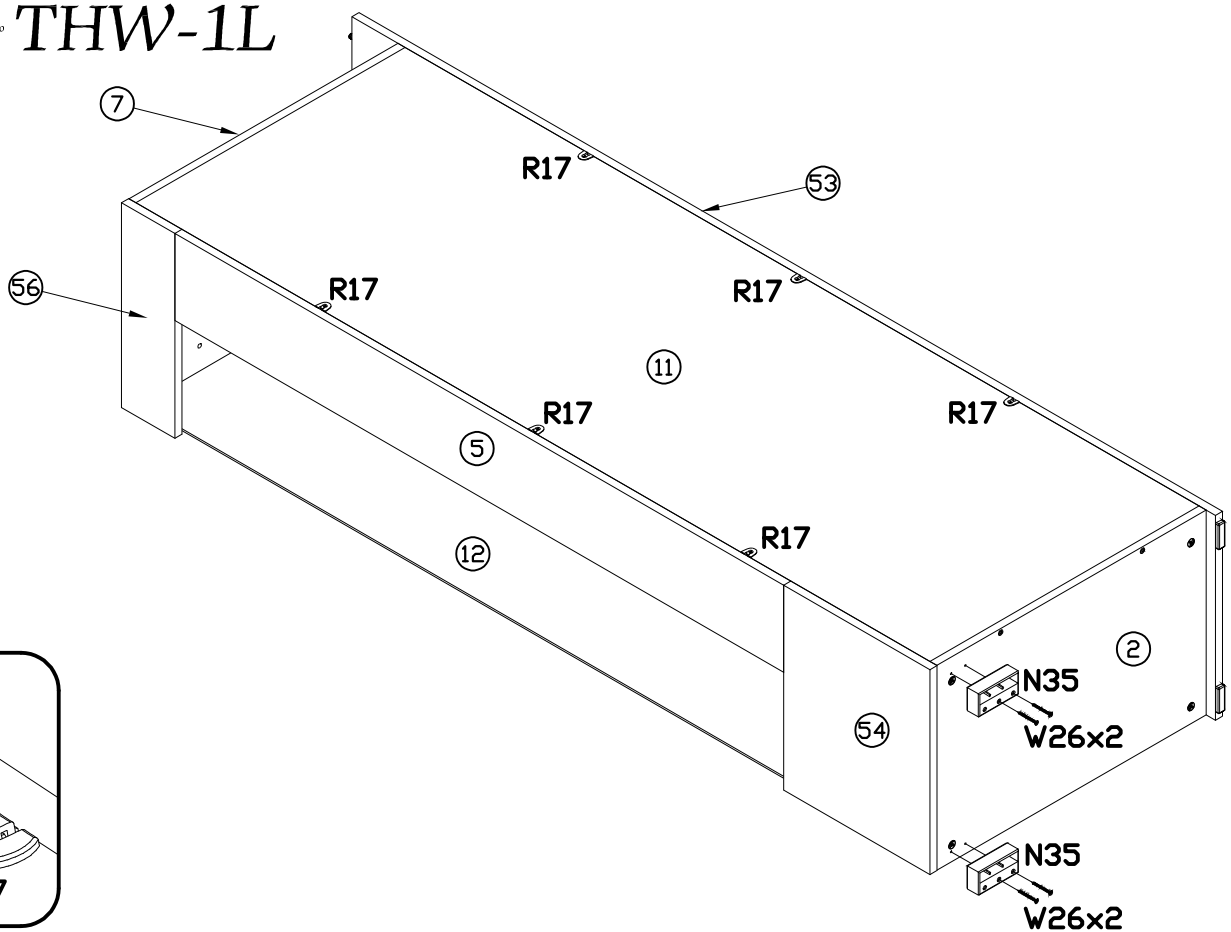

PODCZAS MONTAŻU POSTĘPOWAĆ ZGODNIE Z INSTRUKCJĄ

WHILE ASSEMBLING FOLLOW THE INSTRUCTION / MONTAGE LAUT DER AUFBAUANLEITUNG DURCHFÜHREN

PŘI MONTÁŽI POSTUPOVAT PODLE NÁVODU / PRI MONTÁŽI POSTUPOJTE PODĽA NÁVODU / SZERELÉSKOR UTASÍTÁS SZERINT ELJÁRNI

10^{Tíco} THW-1L

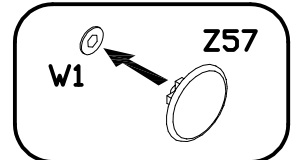
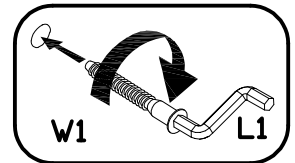
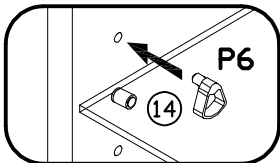
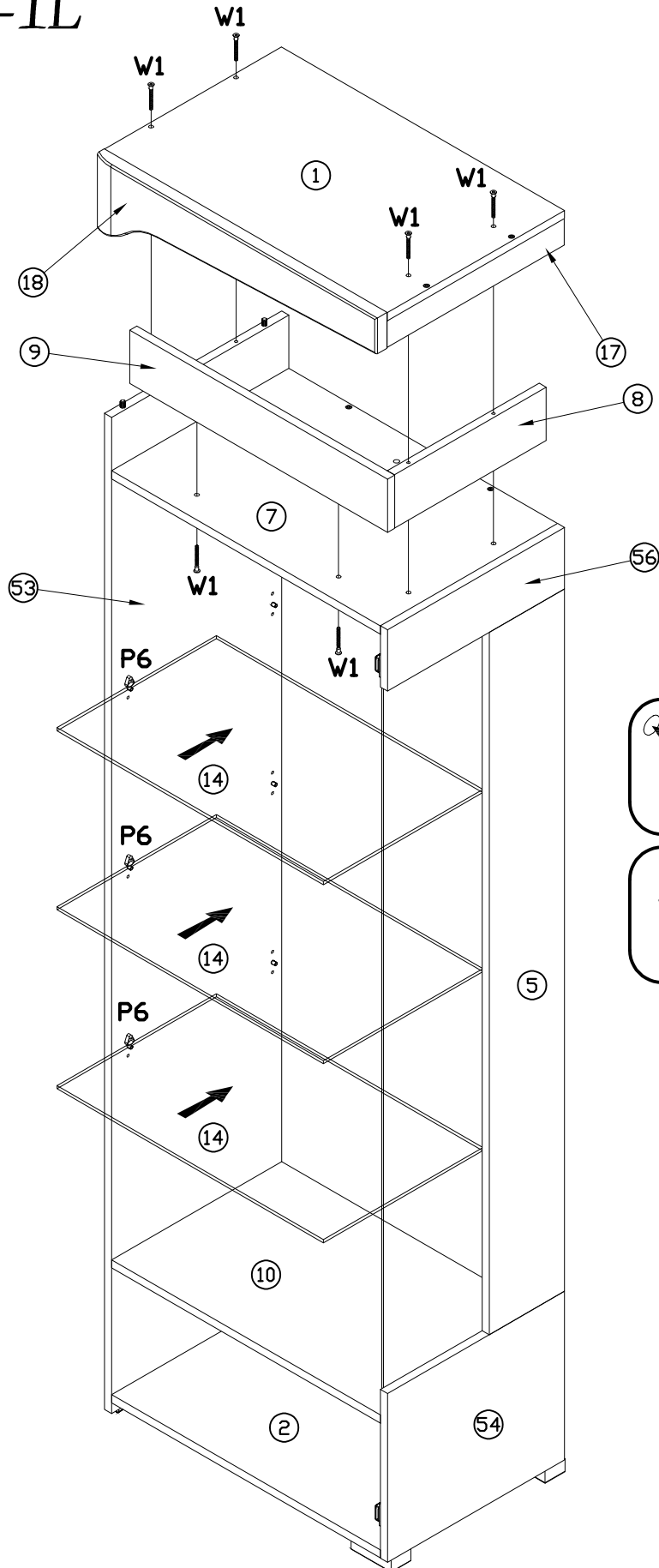

PODCZAS MONTAŻU POSTĘPOWAĆ ZGODNIE Z INSTRUKCJĄ

WHILE ASSEMBLING FOLLOW THE INSTRUCTION / MONTAGE LAUT DER AUFBAUANLEITUNG DURCHFÜHREN

PŘI MONTÁŽI POSTUPOVAT PODLE NÁVODU / PRI MONTÁŽI POSTUPOJTE PODĽA NÁVODU / SZERELÉSKOR UTASÍTÁS SZERINT ELJÁRNI

11 Třico THW-1L

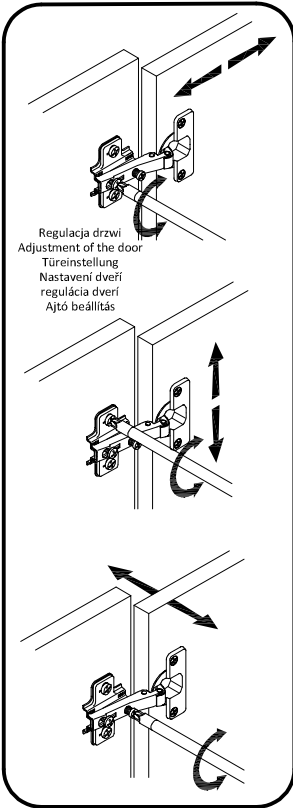
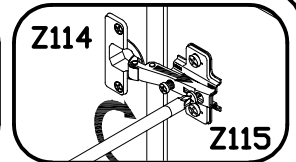
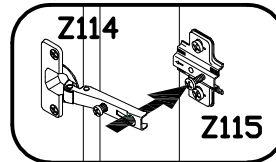

Regulacja drzwi
Adjustment of the door
Türinstellung
Nastavení dveří
regulácia dverí
Ajtó beállítás

